

■ Accessori e ricambi Grafi 5 **Larghezza 580 mm** Accessories and spare parts Grafi 5 **Width 580 mm**

Staffe per fissaggio a parete Brackets for wall mounting

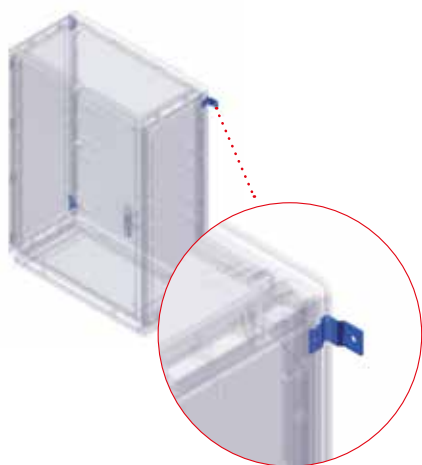

I sopralzi ed alcune tipologie di armadi predisposti in esecuzione standard per fissaggio a pavimento, possono essere forniti completi di 4 staffe installate sulla parete di fondo, per consentirne il fissaggio a parete.

Le staffe possono essere fornite:

- in esecuzione sciolta, con montaggio a cura del cliente;
- in esecuzione applicata, eseguita direttamente in fabbrica.

L'esecuzione di applicazione staffe per fissaggio a parete è prevista sia per i sopralzi che per gli armadi (ved. tabelle).

Per gli armadi IP44 acquistare separatamente il setto di chiuso inferiore.

The top units and some predisposed enclosures in standard execution for floor fixing can be supplied complete with 4 brackets installed on the back wall, to allow them to be fixed to the wall.

The brackets can be supplied:

- loose execution, assembled by the customer;
- applied execution, performed directly at the factory.

The application of brackets for wall mounting is provided for both the top units and the enclosures (see tables).

For the IP44 enclosures order separately the closing bottom plate.

DESCRIZIONE DESCRIPTION	SIGLA MODEL	CODICE CODE
Staffe per fissaggio a parete (esecuzione sciolta) Brackets for wall mounting (loose execution)	G/SFP	095770939
Esecuzione applicata di staffe per fissaggio a parete Applied execution of brackets for wall mounting	G-EA/SFP	097770028

Installazione su sopralzi Installation on top units

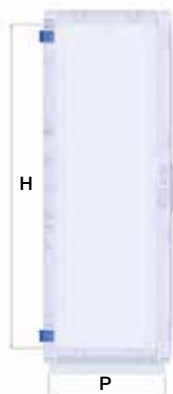

I sopralzi non sono predisposti con forature ingresso cavi: devono essere realizzate in opera o a richiesta per quantità su disegno (per interasse di fissaggio ved. disegno)

The uprights are not provided with cable entry holes: they must be made on site or on request according to drawing quantities (for fixing distances see picture)

IP44

CODICE SOPRALZO TOP UNIT CODE	INGOMBRO SOPRALZO TOP UNIT DIMENSION			INTERESSE DI FISSAGGIO FIXING WHEELBASE	
	B	H	P	I	Y
078501905	580	400	330	233	616
078502903	580	490	330	323	616
078512902	580	490	460	323	616
078503901	580	580	330	413	616
078513900	580	580	460	413	616
078504909	580	715	330	548	616
078514908	580	715	460	548	616
078505906	580	940	330	773	616
078515905	580	940	460	773	616

IP55

CODICE SOPRALZO TOP UNIT CODE	INGOMBRO SOPRALZO TOP UNIT DIMENSION			INTERESSE DI FISSAGGIO FIXING WHEELBASE	
	B	H	P	I	Y
077501906	580	400	330	233	616
077502904	580	490	330	323	616
077512903	580	490	460	323	616
077503902	580	580	330	413	616
077513901	580	580	460	413	616
077504900	580	715	330	548	616
077514909	580	715	460	548	616
077505907	580	940	330	773	616
077515906	580	940	460	773	616

■ Accessori e ricambi Grafi 5 Larghezza 580 mm Accessories and spare parts Grafi 5 Width 580 mm

Staffe per fissaggio a parete Brackets for wall mounting

Installazione su armadi Installation on enclosures

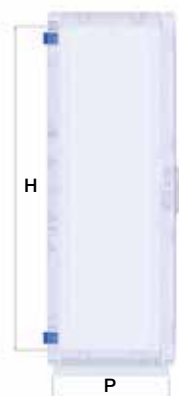

IP44

CODICE ARMADIO ENCLOSURE CODE	INGOMBRO ARMADIO ENCLOSURE DIMENSION			INTERESSE DI FISSAGGIO FIXING WHEELBASE	
	B	H	P	I	Y
078500105	580	400	330	233	616
078502101	580	490	330	323	616
078512100	580	490	460	323	616
078503109	580	580	330	413	616
078513109	580	580	460	413	616
078504107	580	715	330	548	616
078514106	580	715	460	548	616
078505104	580	940	330	773	616
078515103	580	940	460	773	616
078505203	580	940	330	773	616
078515202	580	940	460	773	616
078505211	580	940	330	773	616
078515210	580	940	460	773	616

IP55

CODICE ARMADIO ENCLOSURE CODE	INGOMBRO ARMADIO ENCLOSURE DIMENSION			INTERESSE DI FISSAGGIO FIXING WHEELBASE	
	B	H	P	I	Y
077500106	580	400	330	233	616
077502102	580	490	330	323	616
077512101	580	490	460	323	616
077503100	580	580	330	413	616
077513109	580	580	460	413	616
077504108	580	715	330	548	616
077514107	580	715	460	548	616
077505105	580	940	330	773	616
077515104	580	940	460	773	616
077505204	580	940	330	773	616
077515203	580	940	460	773	616
077505212	580	940	330	773	616
077515211	580	940	460	773	616

Attenzione

Gli armadi nella parte inferiore devono essere completati con relativo setto inferiore di chiusura (compreso nella versione IP55): Setto chiuso (SIC) per realizzare forature personalizzate - Setto con membrane (SIM) diam. 76mm.

Warning

The enclosures lower part must be completed with the corresponding closing bottom plate (included in the IP55 version): Closed plate (SIC) to make personalized holes - Plate with membranes (SIM) diam. 76mm.

■ Accessori e ricambi Grafi 5 **Larghezza 580 mm** Accessories and spare parts Grafi 5 **Width 580 mm**

Piastre di fondo Mounting plates



Applicabili sulla parete di fondo dell'armadio mediante inserti speciali filettati muniti di prigioniero M6x20 oppure in abbinamento a montanti portapparecchiature. Viti per fissaggio piastra a corredo dell'armadio.

Disponibili in:
- acciaio zincato - spessore 2mm;
- bachelite - spessore 5mm;
- PVC - spessore 5mm.

Da scegliere in funzione dell'altezza utile del singolo vano.

Can be applied to the bottom of the enclosure using special threaded inserts with M6x20 stud bolts or in conjunction with switchgear risers or racks using the dedicated fixing brackets (MT).

Made of the following materials:
- Pre-galvanized steel (PA) 2 mm thick.
- Bakelite (PB) 5mm thick.
- PVC (PP) 5mm thick.

For the choice of the mounting plates, refer to the "useful height of the single compartment."

ALTEZZA UTILE VANO USEFUL HEIGHT MM	DIMENSIONI PIASTRA PLATE DIMENSIONS MM	ACCIAIO (SP. 2 mm) STEEL (TH. 2 mm)		BACHELITE (SP. 5 mm) BAKELITE (TH. 5 MM)		PVC (SP. 5 mm) PVC (TH. 5 mm)	
		SIGLA MODEL	CODICE CODE	SIGLA MODEL	CODICE CODE	SIGLA MODEL	CODICE CODE
343	455x265	G5/1/PA	095775011	G5/1/PB	095775110	G5/1/PP	095775219
433	455x355	G5/2/PA	095775029	G5/2/PB	095775128	G5/2/PP	095775227
523	455x445	G5/3/PA	095775037	G5/3/PB	095775136	G5/3/PP	095775235
658	455x580	G5/4/PA	095775045	G5/4/PB	095775144	G5/4/PP	095775243
883	455x805	G5/5/PA	095775052	G5/5/PB	095775151	G5/5/PP	095775250
1130	455x1030 (2 pezzi/pieces)	G5/7/PA	095775060	G5/7/PB	095775169	G5/7/PP	095775268
1340	455x1240 (2 pezzi/pieces)	G5/8/PA	095775078	G5/8/PB	095775177	G5/8/PP	095775276

Kit staffe per supporto piastre di fondo su montanti Brackets kit for supporting mounting plates on uprights



Materiali

Realizzate in acciaio.

Caratteristiche

Adatte per tutti i tipi di piastra.

Occorre 1 kit staffe per ogni piastra di fondo da installare (per piastre fornite in 2 pezzi sono necessari 2 kit staffe).

Da utilizzare in abbinamento a kit montanti e kit staffe per disporre di piastra regolabile in profondità.

Se sono previsti kit montanti e staffe per supporto apparecchiature modulari è necessario un ulteriore kit montanti ma senza kit staffe di supporto montanti.

Materials

Made of steel.

Characteristics

Suitable for all type of plate.

It is necessary 1 kit for each mounting plate to be installed (for plates provided in 2 parts, 2 bracket kits are required).

To be used together with an uprights kit and brackets kit for installing the depth-adjustable plate.

If uprights and brackets kits are envisaged for supporting modular equipment, a further uprights kit without the upright support brackets kit is required.

DESCRIZIONE DESCRIPTION	SIGLA MODEL	CODICE CODE
Kit Staffe per supporto piastre su montanti (4 pz) Brackets kit for support plates on uprights (4 pieces)	G/SP/MT	095770921

■ Accessori e ricambi Grafi 5 Larghezza 580 mm Accessories and spare parts Grafi 5 Width 580 mm

Setti intermedi di separazione vani Variable depth mounting

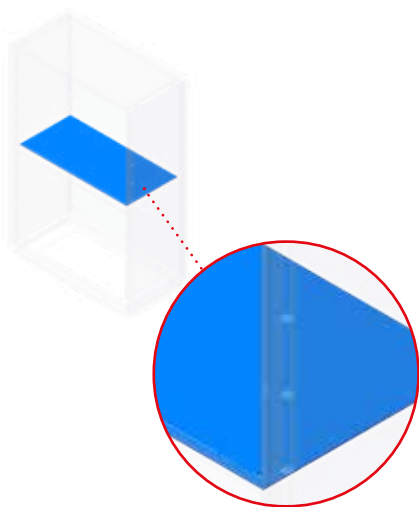

I setti di separazione sono compresi nella fornitura di armadi a vani multipli, predisposti per il montaggio in corrispondenza della separazione vani mediante apposite staffe.

Possono essere forniti singolarmente come ricambi o per installazione negli armadi con zoccolo integrato per separazione tra vano zoccolo e vano apparecchiature che nella esecuzione standard sono comunicanti su tutta la sezione dell'armadio.

La scelta va effettuata in base alla sua profondità (330-460).

Materiali

Realizzati in bachelite spessore 3mm.

The intermediate plate are included in the supply of enclosures with multiple compartments, prepared for mounting in correspondence of the compartments through special brackets. They can be supplied individually as spare parts or for installation in enclosures with integrated plinth for separation between plinth and equipment compartment. In the standard version are interconnected over the entire enclosure section.

The choice must be made based on the enclosure series and its depth (330-460).

Materials

Made of 3mm thick bakelite.

PROFONDITÀ DEPTH mm	SIGLA MODEL	CODICE CODE
330	G5/SSV	095775508
460	GH5/SSV	095775557

Ripiani porta apparecchiature in lamiera zincata Metal (pre-galvanized) shelf kit

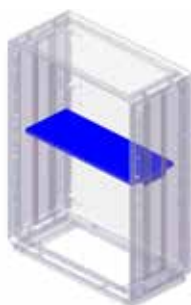

Da installare utilizzando n°2 Kit montanti (selezionati in base all'altezza d'ingombro) e n°1 kit staffe.

Sono completi di n°2 staffe per applicazione ripiani. Da scegliere in base alla profondità dell'armadio.

To be installed using 2 upright kits (selected based on the overall height) and 1 brackets kit.

These are complete with 2 brackets for application of shelves. To be selected based on enclosure depth.

PROFONDITÀ ARMADIO ENCLOSURE DEPTH mm	DIMENSIONI INGOMBRO, mm INTERNAL DIMENSIONS, mm			PORTATA MAX MAX LOAD Kg	SIGLA MODEL	CODICE CODE
	B	H	SP. / TH.			
330	485	225	17	30	G5/RP	095775631
460	485	355	17	30	GH5/RP	095775649

■ Accessori e ricambi Grafi 5 Larghezza 580 mm Accessories and spare parts Grafi 5 Width 580 mm

Setto di chiusura inferiore Closing bottom plate

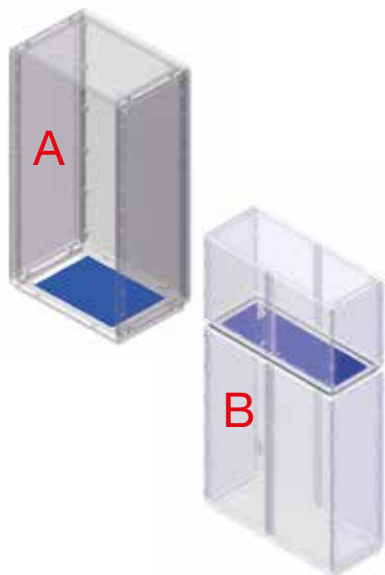

Realizzati in bachelite spessore 3mm da installare nella parte inferiore degli armadi per una maggiore protezione del vano verso i cunicoli di ingresso cavi. Disponibili chiusi per esecuzioni in fase di installazione di adeguate forature o completi di 3 membrane coniche diam. max.76. Negli armadi IP55 il setto è fornito di serie.

I setti di chiusura inferiore sono utilizzabili a richiesta:

- su tutti gli armadi in esecuzione a pavimento per aumentare la protezione nella zona di ingresso cavi dai cunicoli.(A)
- per separare il soprizzo con il vano inferiore nel caso in cui venga utilizzata l'esecuzione applicata di predisposizione montaggio soprizzo con luce massima. (B) (ved. pagina installazione soprizzi).

Negli armadi IP55 il setto inferiore è fornito di serie.

Made of 3 mm thick bakelite, it is installed in the lower part of the enclosures to provide additional protection for the compartment where the cable input channels are situated. Available in the blank version so that the required holes can be made during installation or complete with 3 conical fairleads (max. diam. 76). In IP55 enclosures the partition is provided as standard.

The lower closing partitions can be used on request:

- on all floor-mounted enclosures to increase protection in the cable entry area from the tunnels. (A)
- to separate the upper part with the lower compartment in the case where the applied execution of top mounting arrangement with maximum light is used (B) (see page top units installation).

In the IP55 enclosures the lower plate is supplied as standard.

PROFONDITÀ ARMADI ENCLOSURE DEPTH mm	SETTO CHIUSO CLOSED SEPTUM		SETTO CON PASSACAVI CONICI SEPTUM WITH CONICAL FAIRLEADS		
	SIGLA MODEL	CODICE CODE	SIGLA MODEL	CODICE CODE	PASSACAVI FAIRLEADS
330	G5/SIC	095775409	G5/SIM	095775425	n.3 ø76mm
460	GH5/SIC	095775458	GH5/SIM	095775474	

Telaio di ancoraggio a pavimento Floor fixing frame



Caratteristiche

Viterie in acciaio inox AISI 304 a garanzia di agibilità nel tempo. Completo di staffe per muratura su basamenti in calcestruzzo. La scelta va effettuata in base alla profondità dell'armadio (330mm - 460mm).

Materiali

Realizzati in acciaio con trattamento di cataforesi 18/24 micron colore nero.

Characteristics

AISI 304 stainless steel fasteners to guarantee accessibility over time. Complete with frame for installation on concrete.

The selection must be made based on the enclosure depth (330 - 460mm).

Materials

Made in steel with 18/24 micron black cathaphoresis treatment.

PROFONDITÀ, mm DEPTH, mm	SIGLA MODEL	CODICE CODE
330	G5/TA	095775300
460	GH5/TA	095775359

Staffe di interfaccia fissaggio armadi Grafi su telaio serie CV Interface brackets for fixing Grafi enclosures on CV series frame

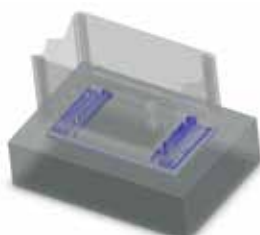

Caratteristiche

Gli armadi Grafi possono essere installati sul telaio già presente nel plinto degli armadi serie CV utilizzando n° 2 staffe di interfaccia da posizionare sul telaio. Le staffe sono di diversa configurazione in relazione ai diversi tipi di armadio serie CV.

Materiali

Realizzate in lamiera zincata a caldo spessore 10/15 micron.

Characteristics

The Grafi enclosures can be installed on the frame that is already in the plinth of the CV series enclosures using 2 interface brackets to be positioned on the frame. The brackets have different configuration in relation to the different types of CV series enclosure.

Materials

Made of 10/15 micron hot pre-galvanized sheet metal.

ARMADIO SERIE CV CV SERIES ENCLOSURE	PROFONDITÀ ARMADIO ENCLOSURE DEPTH mm	DIMENSIONI MINIME PLINTO ESISTENTE mm MIN DIMENSION PLINTH mm		SIGLA MODEL	CODICE CODE
		B	H		
CVT	330	350	590	G-SIFT/5	095776506
CVHT	460	460	590	G-SIFT/H5-H7	095776522

■ Accessori e ricambi Grafi 5 Larghezza 580 mm Accessories and spare parts Grafi 5 Width 580 mm

Telaio di ancoraggio a palo Pole frame

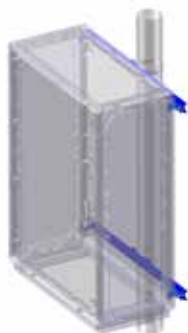

Caratteristiche

I sopralzi possono essere installati a palo mediante telaio di ancoraggio costituito da 4 staffe, 2 profilati e 2 collari. Palo minimo di applicazione diametro 100 mm. Fissaggio a palo mediante fascette metalliche registrabili o nastro band-it con dimensione fino a 3/4".

Materiali

Profilati e staffe in acciaio con trattamento di cataforesi 18-24 micron colore nero. Viteria in acciaio inox AISI304. Collari di adattamento a palo realizzati in lega di alluminio pressofuso UNI EN 1706 AC46100DF.

Characteristics

Can be pole mounted using the fixing frame made up of 4 brackets, 2 profiles and 2 collars. Minimum post diameter for application: 100 mm. Fixing to post using adjustable metal clamps or band-it tape with size up to 3/4".

Materials

Steel profiles and brackets with 18-24 micron black cataphoresis treatment. AISI 304 stainless steel fasteners. Post adapter collars made from die cast aluminium alloy UNI EN 1706 AC46100DF.

SIGLA MODEL	CODICE CODE
G5/TAP	095770970

Kit montanti cerniere Hinge uprights kit



Armadio con apertura ante invertita
Enclosure with inverted opening door

Armadio con apertura ante diversificata
Enclosure with diversified opening door

Caratteristiche

Nel caso di armadi ad 1 vano o vani multipli è possibile invertire l'apertura dello sportello/i utilizzando il Kit montanti cerniere di serie sull'armadio. Per poter, invece, diversificare l'apertura dei singoli vani occorre installare un ulteriore Kit montante per supporto cerniere da scegliere in funzione dell'altezza di ingombro dell'armadio. Il Kit comprende montante cerniere + viti di fissaggio.

Materiali

In acciaio zincato elettroliticamente.

Characteristics

In the case of enclosures with one or multiple compartments, it is possible to reverse the side of door opening using the standard hinge uprights kit on the enclosure. On the other hand, to diversify opening of the individual compartments, it is necessary to install an additional upright kit to support hinges, selected based on the overall height of the enclosure. The kit includes hinge upright + fixing screws.

Materials

Made from electrolytically galvanised steel.

ALTEZZA INGOMBRO, mm OVERALL HEIGHT, mm	SIGLA MODEL	CODICE CODE
940	G-5/KM-CRN	095774055
1120	G-6/KM-CRN	095774063
1390	G-8/KM-CRN	095774089
1840	G-9/KM-CRN	095774097

Bocchette di aerazione Ventilation units



Caratteristiche

Superficie di aerazione: 6500 mm²
 ■ Grado di protezione CEI EN 60529
 ■ Resistenza agli urti CEI EN 62262

Materiali

Griglia esterna realizzata in policarbonato, griglia intermedia ed interna in polipropilene stampate ad iniezione. Colore grigio RAL7035. Applicata sulla griglia intermedia una retina in alluminio anti insetti.

Characteristics

Air diffusion area: 6500 mm²
 ■ Protection degree to CEI EN 60529
 ■ Impact resistance CEI EN 62262

Materials

External grille made of polycarbonate, intermediate and internal grid in injection molded polypropylene. Grey RAL7035 color. An anti-insects aluminium mesh was applied to the intermediate grid.

DIAMETRO FORATURA HOLE DIAMETER	DIMENSIONI DIMENSIONS mm	ESECUZIONE SCIOLTA LOOSE VERSION		ESECUZIONE APPLICATA APPLIED VERSION	
		SIGLA MODEL	CODICE CODE	SIGLA MODEL	CODICE CODE
146	160x160	G-BAF/145	095770855	G-EA/BAF/145	097770200

■ Accessori e ricambi Grafi 5 **Larghezza 580 mm** Accessories and spare parts Grafi 5 **Width 580 mm**

Ventola assiale per bocchetta di aerazione Axial fan for ventilation units



Caratteristiche

Ventola assiale per aerazione forzata pre-disposta per applicazione su bocchette tipo G-BAF/145.

- Tensione di alimentazione **220/240 Vac**
- Frequenza **50Hz**
- Corrente **0.09A**
- Potenza **19 W**
- Portata d'aria **28 l/s; 100 m3/h**

Characteristics

Axial fan for forced aeration pre-engineered to ventilation units type G-BAF/145.

- 220/240 V AC power supply voltage
- Frequency **50Hz**
- Current **0.09A**
- Power **19 W**
- Air flow rate **28 l/s; 100 m3/h**

DIMENSIONI DIMENSIONS mm	SIGLA MODEL	CODICE CODE
120x120x25	G-VENTIL/BAF/145	095770863

Custodia porta schede / disegni Drawings/documents slipcase



Caratteristiche

per custodia disegni e documenti. Fissaggio mediante biadesivo.

Materiale
in plastica. Colore RAL 7035

Characteristics

For drawings and documents case. Fixing by biadhesive.

Material
Plastic. RAL 7035 color

SIGLA MODEL	CODICE CODE
G-PSK/A4-A	095777389

Sportello supplementare accesso vano apparecchiature Additional door for equipment compartment access



Caratteristiche

Vano aggiuntivo applicabile a richiesta sulla porta o sul fianco dell'armadio. Completamente isolato. Porta incernierata completa di serratura cifratura SY/21.

Materiali
Stampato in SMC (vetroresina)

Characteristics

Additional compartment for installation (on request) on the door or on the side of cabinet. Completely isolated. Hinged door with encrypted key SY/21.

Materials
GRP moulded

DESCRIZIONE DESCRIPTION	ESECUZIONE EXECUTION	SIGLA MODEL	CODICE CODE
Sportello con anta battente Hinged door	Sciolta Loose	G-SPT/BT	095770400
Sportello con anta vasistas Flap door	Sciolta Loose	G-SPT/VS	095770418
-	Applicata Applied	G-EA/SPT*	097770408

* In caso di ordinazione dello sportello applicato all'armadio, aggiungere al codice dell'esecuzione sciolta il codice per l'esecuzione applicata.
*In case of order for installed door on enclosure, the code for applied execution must be added to codes for loose version.

Blocco porta Door lock



Materiale

Poliamide PA6+30% FV.

Materials

Polyamide PA6+30% FV.

ESECUZIONE EXECUTION	SIGLA MODEL	CODICE CODE
Sciolte Loose	G/BLK	095770459
Applicate Applied	G-EA/BLK	097770457

■ Accessori e ricambi Grafi 5 **Larghezza 580 mm** Accessories and spare parts Grafi 5 **Width 580 mm**

Serrature complete di copertura maniglia Complete lock with handle cover



Caratteristiche

Maniglia predisposta per cilindro a profilo DIN 18252. Ogni serratura è corredata della propria chiave di serie.

Materiali

Corpo maniglia realizzati in resina poliammidica. Fulcro di rotazione in ottone. Tenone in acciaio zincato.

Characteristics

Handle predisposed for DIN 18252 profile cylinder. Each lock is equipped with its own standard key.

Materials

Termoplastic resin handle. Operating tenon in galvanized steel.

Esecuzione standard Standard application

DESCRIZIONE/APPLICAZIONI DESCRIPTION/APPLICATIO	TIPO CHIAVE KEY TYPE	SIGLA MODEL	CODICE CODE
Azionabile con maniglia a scomparsa agibile con chiave di sicurezza cfr. Y21 Controlled by retractable handle with Y21 encrypted security key	CS/21	G-SSMG/Y21	095770210
Azionabile con maniglia a scomparsa agibile con chiave di sicurezza cfr. Y12 Controlled by retractable handle with Y12 encrypted security key	CS/12	G-SSMG/Y12	095770129

Esecuzioni speciali a richiesta (sciolte o applicate) Special application on request (loose or applied)

DESCRIZIONE/APPLICAZIONI DESCRIPTION/APPLICATIO	TIPO CHIAVE KEY TYPE	SIGLA MODEL	CODICE CODE
Con doppio sistema di chiusura. Agibile con chiave di sicurezza cifratura Y21 e predisposizione per applicazione lucchetto With double locking system. Controlled with Y21 encrypted security key and padlock application	CS/21	Sciolte Loose	G-SSMG/21/L 095770251
		Applicate Applied	G-EA/SSGM/21/L 097770259
Con doppio sistema di chiusura. Agibile con chiave di sicurezza cifratura Y12 e predisposizione per applicazione lucchetto With double locking system. Controlled with Y12 encrypted security key and padlock application	CS/12	Sciolte Loose	G-SSMG/12/L 095770244
		Applicate Applied	G-EA/SSGM/12/L 097770242
Con doppio sistema di chiusura. Agibile con chiave ad impronta triangolare e predisposizione per applicazione lucchetto With double locking system. Controlled with triangle key and padlock application	CHP/TR9	Sciolte Loose	G-SSMG/TR9/L 095770285
		Applicate Applied	G-EA/SSGM/TR9/L 097770283
Agibile con chiave di impronta triangolare Controlled with triangle key	CHP/TR9	Sciolte Loose	G-SSMG/TR9 095770277
		Applicate Applied	G-EA/SSGM/TR9 097770275
Azionabile con maniglia a scomparsa predisposta per blocco mediante lucchetto Controlled by retractable handle with padlock application	CHP/TR9	Sciolte Loose	G-SSMG/L 095770251
		Applicate Applied	G-EA/SSGM/L 097770267



Ricambi Spare

DESCRIZIONE DESCRIPTION	SIGLA MODEL	CODICE CODE
Cilindro DIN 18252 cfr. Y12 Y21 cipher DIN 18252 cylinder	CMY/21	095713129
Cilindro DIN 18252 cfr. Y21 Y12 cipher DIN 18252 cylinder	CMY/12	095713210

■ Accessori e ricambi Grafi 5 **Larghezza 580 mm** Accessories and spare parts Grafi 5 **Width 580 mm**

Per realizzazione quadri con apparecchiature modulari For DIN-rail equipment

Gli armadi serie Grafi prevedono una ampia gamma di accessori utilizzabili per la realizzazione di quadri equipaggiati con apparecchiature modulari. Oltre agli armadi a singolo vano, è possibile la personalizzazione degli armadi a vani multipli, anche con modalità differenti al fine di poter sfruttare i singoli vani nel modo più appropriato.

- 1 Staffe di fissaggio montanti
- 2 Montanti per supporto accessori interni
- 3 Telaio per supporto pannelli
- 4 Pannelli Chiusi
- 5 Pannelli Asolati
- 6 Cestello supporto apparecchi modulari
- 7 Kit staffe/piastra da abbinare ai cestelli

The Grafi series enclosures provide a wide range of accessories that can be used for the realization of panels equipped with DIN-rail equipments. In addition to single-compartment enclosures, it is possible to customize enclosures with multiple compartments, even in different ways in order to be able to exploit the individual compartments in the most appropriate way.

- 1 Mounting brackets
- 2 Uprights for internal accessories support
- 3 Frame for supporting panels
- 4 Closed panels
- 5 Slotted panels
- 6 Basket for modular device support
- 7 Bracket/plate kit to be combined with baskets

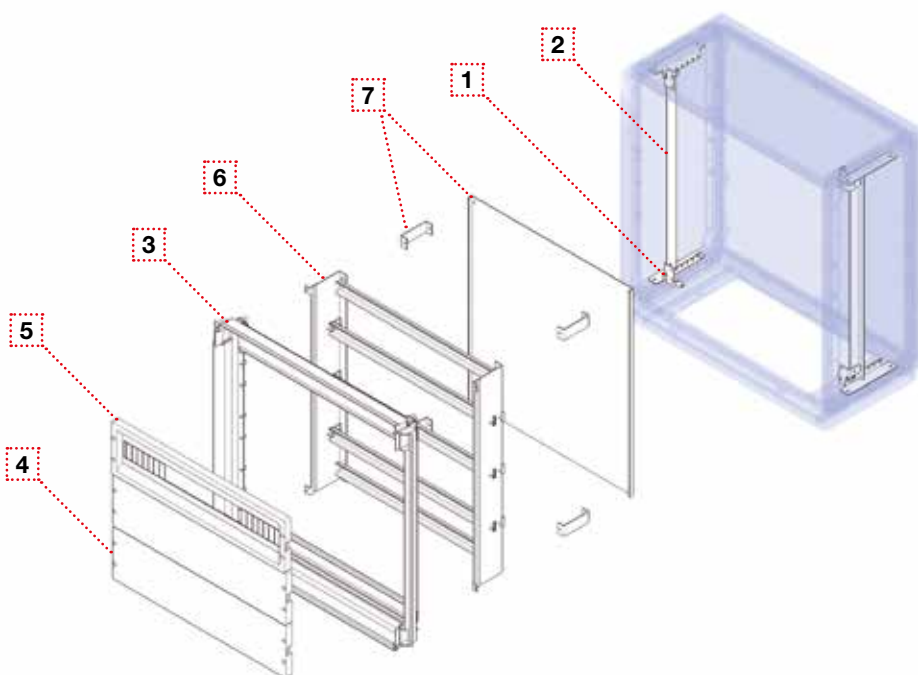

Modalità di equipaggiamento vani Equipment compartments mode

STAFFE PER FISSAGGIO MONTANTI FIXING UPRIGHT BRACKETS

Occorre 1 Kit (4pz) per singolo armadio anche se impiegate su armadio a vani multipli. Devono essere scelte in base alla profondità dell'armadio (330-460 mm).
You need 1 Kit (4 pcs) for single compartment enclosure even if used on a enclosure with multiple compartments. They must be chosen based on the enclosure depth (330 - 460 mm).



MONTANTI PER SUPPORTO ACCESSORI INTERNI INTERNAL ACCESSORIES BRACKETS

Occorre 1 Kit (2 pz.) per singolo armadio anche se impiegati su armadio a vani multipli. Devono essere scelti in base all'altezza di ingombro dell'armadio.
You need 1 Kit (2 pcs.) for single enclosure even if employed on a enclosure with multiple compartments. They must be chosen based on the enclosure overall height.

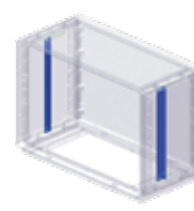

CESTELLO PER SUPPORTO APPARECCHI MODULARI DIN RAIL DEVICE SUPPORT RACK CHASSIS

Occorre 1 pezzo per ogni singolo vano che si vuole accessoriare.
La scelta deve essere fatta in funzione dell'altezza utile del singolo vano che si desidera accessoriare.
1 piece for each single compartment that you want to equip.
The choice must be made to the useful height of the single compartment that you want to accessorize.

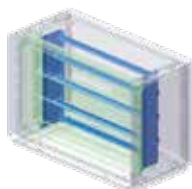

KIT STAFFE/PIASTRA PER MONTAGGIO SU CESTELLI BRACKET/PLATE KIT FOR RACK MOUNTING

Occorre 1 Kit (4 staffe + 1 piastra in acciaio) per ogni cestello previsto. Da scegliere in funzione della profondità (330-460mm) e tipologia di cestello. È utilizzato in abbinamento ai cestelli per eventuale fissaggio di componenti non modulari a retroquadro.
You need 1 kit (4 brackets + 1 steel plate) for each rack provided. To be chosen according to the enclosure series, depth (330-460mm) and type of rack. to be combined with the rack when these are to be fitted out with other accessories.



TELAIO PER SUPPORTO PANNELLI PANEL SUPPORT FRAME

Occorre 1 pezzo per ogni singolo vano che si vuole accessoriare. La scelta deve essere effettuata in funzione dell'altezza utile del singolo vano che si desidera accessoriare.
1 piece for each single compartment that you want to equip.
The choice must be made to the useful height of the single compartment that you want to accessorize.



PANNELLI CHIUSI - PANNELLI ASOLATI CLOSED OR SLOTTED PANELS

Da scegliere in base al numero complessivo installabile sui singoli telai di supporto.
Il mix tra esecuzione chiusa ed esecuzione asolata è in funzione delle necessità di installazione.
To be chosen according to the maximum number that can be installed on each single support frame. The mix between closed and slotted execution according to the installation needs.

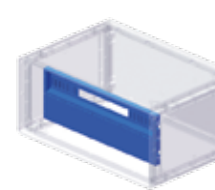

■ Accessori e ricambi Grafi 5 Larghezza 580 mm Accessories and spare parts Grafi 5 Width 580 mm

Per realizzazione quadri con apparecchiature modulari
For creating modular equipments panels

Kit staffe di fissaggio montanti Uprights fixing brackets kit



Il codice di ordinazione comprende 4 pz. necessari per il montaggio successivo dei montanti di supporto accessori e piastre per l'equipaggiamento dei vani. Per qualsiasi tipologia di installazione accessori è necessario un solo KIT STAFFE. La scelta è discriminata esclusivamente dalla profondità degli armadi indipendentemente dal numero e altezza utile dei vani.

Materiali

Realizzate in acciaio zincato elettroliticamente.

Il Kit staffe di fissaggio montanti può essere utilizzato anche come mensola per applicazione di ripiani intermedi nella dimensione del quadro.

The order code includes 4 pieces needed for the subsequent installation of the accessories support uprights and the plates used to equip the compartments. For any accessory installation only the BRACKETS KIT is needed. The selection depends entirely on the depth of the enclosures regardless of the number and usable height of the compartments.

Materials

Made of electrolytically galvanized steel

The uprights fixing brackets kit may also be used as a shelf for creating intermediate shelves within the panel space.

PROFONDITÀ DEPTH 330		PROFONDITÀ DEPTH 460	
SIGLA MODEL	CODICE CODE	SIGLA MODEL	CODICE CODE
G/SM	095770905	GH/SM	095770913

Kit montanti per supporto accessori interni Chassis kit for din-rail devices



Installazione montanti su armadio ad un vano e multivano con zoccolo integrato
Installation of uprights on a single compartment enclosure and multi-compartment enclosure with integrated plinth

Caratteristiche

Predisposti con forature per fissaggio accessori. Il codice di ordinazione comprende 2 pezzi. Predisposti per installazione in abbinamento a staffe di fissaggio montanti.

Possono essere impiegati principalmente per:

- supporto degli accessori per realizzare quadri con apparecchiature modulari nei singoli vani (telai - cestelli);
- supporto di piastre di fondo nel caso la posizione debba essere intermedia e regolabile rispetto la profondità dell'armadio (da abbinare al kit staffe per supporto piastre di fondo).

Adatti anche per personalizzazione di installazioni definite dal cliente. La scelta deve essere effettuata in funzione dell'altezza di ingombro armadio indifferentemente per serie e tipologia di armadio (ad 1 vano, 1 vano con zoccolo integrato, multivano, multivano con zoccolo integrato, sopralzi).

Materiali

Realizzate in acciaio zincato elettroliticamente.

Characteristics

Made with holes for securing accessories. The order code includes 2 pieces. Made for installation together with uprights installation brackets.

They can be used mainly to:

- support accessories to create panels with modular equipment in the individual compartments (frames - racks);
- mounting plates support if the position is to be intermediate and adjustable in relation to the depth of the enclosure (to be combined with brackets kit for mounting plate fixing). Suitable also for customising installations defined by the customer. The selection must be made based on the overall height of the enclosure, regardless of the enclosure series and type (1 compartment, 1 compartment with integrated plinth, multi-compartment, multi-compartment with integrated plinth, top units).

Materials

Made of electrolytically galvanized steel.



Installazione montanti su armadio completo di zoccolo riportato (non integrato)
Installation of uprights on a cabinet complete with plinth (not integrated)

ALTEZZA DI INGOMBRO DELL'ARMADIO, MM OVERALL HEIGHT ENCLOSURE, MM	SIGLA MODEL	CODICE CODE
400	G-1/MT	095770012
490	G-2/MT	095770020
580	G-3/MT	095770038
715	G-4/MT	095770046
940	G-5/MT	095770053
1120	G-6/MT	095770061
1180	G-7/MT	095770079
1390	G-8/MT	095770087
1840	G-9/MT	095770095

■ Accessori e ricambi Grafi 5 **Larghezza 580 mm** Accessories and spare parts Grafi 5 **Width 580 mm**

Per realizzazione quadri con apparecchiature modulari
For creating modular equipments panels

Cestello per supporto apparecchiature modulari Din-rail equipments support rack

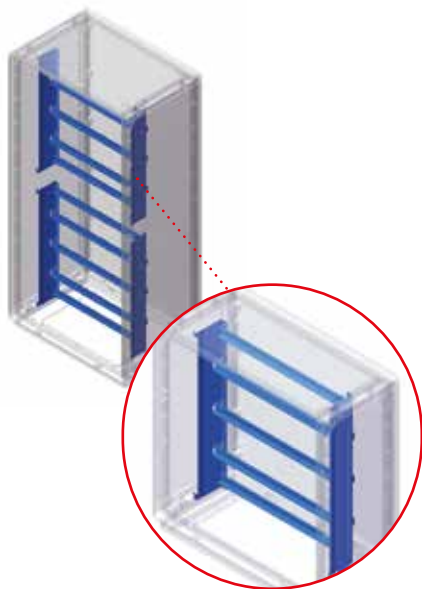

Caratteristiche

Predisposti per installazione su montanti di supporto ed estraibili per facilitare le operazioni di posizionamento componenti e cablaggio. Completati di profilati DIN 46277/3 per installazione componenti modulari di altezza 70mm e 92,5 max. Da scegliere in funzione dell'altezza utile del singolo vano su cui realizzare l'equipaggiamento in abbinamento al telaio/cornice di supporto pannelli selezionato con il medesimo criterio. Nel caso di vani multipli è naturalmente possibile attrezzare 1 solo vano o parte dei vani a disposizione. I cestelli possono essere completati di piastra di fondo tramite apposite staffe che consentono di rendere solidali i due componenti. In questo modo, nella necessità di installare apparecchiature non modulari (a giorno) si può ugualmente rendere autosufficiente il cestello + piastra e renderlo asportabile, in modo da poter eseguire con la massima comodità i cablaggi fuori dall'armadio.

Materiali

Realizzati in acciaio zincato elettroliticamente.

Characteristics

Designed for installation on support uprights and extractable to facilitate the components positioning operations and cabling. Equipped with DIN 46277/3 profiles for modular components installation with height 70mm and 92,5mm max. To be selected based on the usable height of the individual compartment being equipped, combined with frame/framework for supporting modular equipments panels. In the case of multiple compartments, it is possible to equip only one compartment or just some of the compartments available. The racks can be equipped with mounting plate through specific brackets that make the two components integral. so when it is necessary to install non modular accessories (per day), it is possible to make rack+mounting plate self-sustaining and extractable, in order to have more space for cabling.

Materials

Made of electrolytically galvanized steel

ALTEZZA UTILE USEFUL HEIGHT mm	CESTELLO SUPPORTO APP. MODULARI MODULAR EQUIPMENTS SUPPORT RACK		N° PEZZI INSTALLABILI NO. INSTALLABLE PIECES	IN ABBINAMENTO A TELAIO/CORNICE COMBINATION WITH FRAME/ FRAMEWORK	
	SIGLA MODEL	CODICE CODE		SIGLA MODEL	CODICE CODE
343	G5/1/CST	095775805	1	G5/1/TPM	095775706
433	G5/2-5/CST	095775813	1	G5/2/TPM	095775714
523	G5/3-7/CST	095775821	1	G5/3/TPM	095775722
658	G5/4/CST	095775839	1	G5/4/TPM	095775730
883	G5/2-5/CST	095775813	2	G5/5/TPM	095775748
1130	G5/3-7/CST	095775821	2	G5/7/TPM	095775755
1340	G5/8/CST	095775847	2	G5/8/TPM	095775771

■ Accessori e ricambi Grafi 5 Larghezza 580 mm Accessories and spare parts Grafi 5 Width 580 mm

Per realizzazione quadri con apparecchiature modulari
For creating modular equipments panels

Telaio/cornice per supporto pannelli apparecchiature modulari
Frame/framework for supporting din-rail equipments panels



Armadio ad 1 vano
1 compartment enclosure



Armadio a 2 vani
2 compartments enclosure



Armadio a 3 vani
3 compartments enclosure

Caratteristiche

Realizzati in 4 pezzi (2 montanti laterali e 2 traverse sup/inf) predisposti per fissaggio sugli appositi montanti di supporto. Progettati per alloggiamento pannelli chiusi o asolati di protezione apparecchi modulari. Da scegliere in funzione dell'altezza utile del singolo vano su cui realizzare l'equipaggiamento. Nel caso di vani multipli è naturalmente possibile attrezzare 1 solo vano o parte dei vani a disposizione.

Materiali

Realizzati in materiale termoplastico autoestinguento colore grigio RAL 7035.

Characteristics

Made in 4 pieces (2 side uprights and 2 top/bottom crosspieces) designed to be fastened to the relative support uprights. Designed to accommodate blank or slotted panels to protect modular equipments.

To be selected based on the usable height of the individual compartment being equipped. In the case of multiple compartments, it is of course possible to equip only one compartment or just some of the compartments available.

Materials

Made from self-extinguishing thermoplastic material, grey RAL 7035 color.

ALTEZZA UTILE VANO USEFUL HEIGHT COMPARTMENT	N° MAX PANNELLI INSTALLABILI MAX NO. INSTALLABLE PANEL	N° MAX MODULI DIN (17,5 MM) NO. MAX DIN MODULE (17,5 MM)	SIGLA MODEL	CODICE CODE
343	1	24	G5/1/TPM	095775706
433	2	48	G5/2/TPM	095775714
523	3	72	G5/3/TPM	095775722
658	3	72	G5/4/TPM	095775730
883	4	96	G5/5/TPM	095775748
1130	6	144	G5/7/TPM	095775755
1340	8	192	G5/8/TPM	095775771

Pannelli chiusi o asolati Closed or slotted panels



Materiali

Realizzati in materiale termoplastico. Da applicare su cestello per supporto apparecchiature modulari.

Altezza del pannello 150mm

Materials

Made in self-extinguishing thermoplastic Prepared for fixing on relative frame/framework.

Height panel 150mm

PANNELLI PANELS	DESCRIZIONE DESCRIPTION	SIGLA MODEL	CODICE CODE
Chiuso Closed		G5/PC	095775607
Asolato Slotted	24 moduli DIN (17,5mm) per singolo pannello 24 DIN modules (17,5mm) for single panel	G5/PM24	095775623

■ Accessori e ricambi Grafi 5 **Larghezza 580 mm** Accessories and spare parts Grafi 5 **Width 580 mm**

Per realizzazione quadri con apparecchiature modulari
For creating modular equipments panels

KIT staffe e piastra di fondo per cestelli supporto apparecchiature modulari Brackets and mounting plate kit for din-rail chassis



Caratteristiche

Kit composto da 4 staffe ed 1 piastra da abbinare ai cestelli là dove si intenda dotarli di questo accessori. Per la scelta del kit fare riferimento alla profondità dell'armadio, al tipo e al numero di cestelli di supporto apparecchiature modulari (dove sono previsti n°2 cestelli per vano occorre prevedere anche n°2 kit di staffe e piastre).

Materiali

Staffe in acciaio zincato elettroliticamente. Piastra in acciaio prezinco (PA) spessore 2mm.

Characteristics

Kit made up of 4 brackets and 1 plate to be combined with the racks when these are to be fitted out with accessories. For the selection of the KIT, refer to the depth of the enclosure, to the the model and number of modular equipments support racks (where there are 2 racks per compartment, it is necessary to have 2 brackets and plates kits).

Materials

Made of electrolytically galvanized steel.

Profondità Depth 330 mm

CESTELLO SUPPORTO APP. MODULARI MODULAR EQUIPMENT SUPPORT RACK		KIT STAFFE/PIASTRA BRACKET/PLATE KIT		DISTANZA CESTELLO/PIASTRA RACK/PLATE DISTANCE
SIGLA MODEL	CODICE CODE	SIGLA MODEL	CODICE CODE	mm
G5/1/CST	095775805	G5/1/PACST	095775854	85
G5/2-5/CST	095775813	G5/2-5/PACST	095775862	85
G5/3-7/CST	095775821	G5/3-7/PACST	095775870	85
G5/4/CST	095775839	G5/4/PACST	095775888	85

Profondità Depth 460 mm

CESTELLO SUPPORTO APP. MODULARI MODULAR EQUIPMENT SUPPORT RACK		KIT STAFFE/PIASTRA BRACKET/PLATE KIT		DISTANZA CESTELLO/PIASTRA RACK/PLATE DISTANCE
SIGLA MODEL	CODICE CODE	SIGLA MODEL	CODICE CODE	mm
G5/2-5/CST	095775813	GH5/2-5/PACST	095775904	215
G5/3-7/CST	095775821	GH5/3-7/PACST	095775912	215
G5/4/CST	095775839	GH5/4/PACST	095775920	215

■ Accessori e ricambi Grafi 5 **Larghezza 580 mm** Accessories and spare parts Grafi 5 **Width 580 mm**

Kit standard di ordinazione per realizzazione quadri con accessori per apparecchiature modulari Standard order kit for making panels with din-rail devices accessories

Per una composizione rapida degli accessori utilizzabili per la realizzazione di quadri equipaggiati con apparecchiature modulari sono disponibili i KIT standard di ordinazione relativi a Montanti/Staffe e Telaio/Pannelli/Cestello.
I Kit consistono in:

For quick composition of the accessories which can be used to make panels equipped with modular accessories are available standard KITS for ordering the relative Uprights/Brackets and Frame/Panels/Rack.
Made up of:

Kit Montanti/Staffe Uprights/Brackets Kit

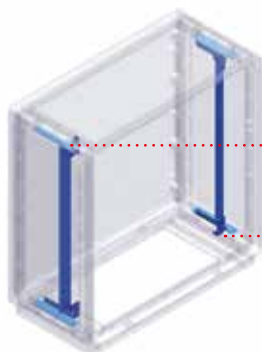

Costituito da 2 montanti e 4 staffe. I montanti sono già predisposti con forature per fissaggio accessori.

With 2 uprights and 4 brackets. The uprights come ready with holes for installing accessories.

Kit Telaio/Pannelli/Cestello Frame/Panels/Rack Kit

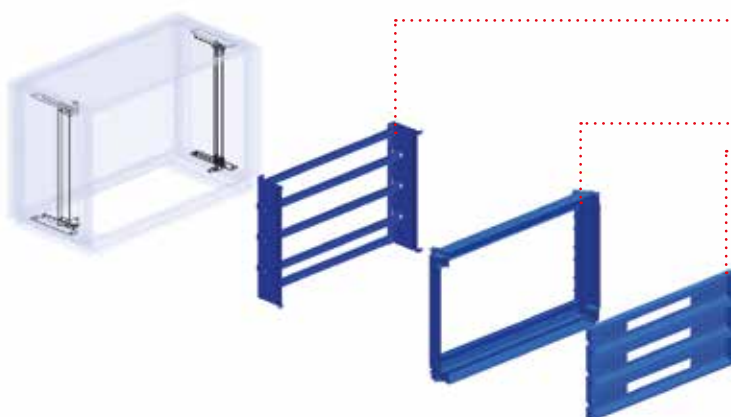

Costituito da:

- 1 cestello di supporto apparecchiature modulari asportabile dall'armadio per facilitare l'esecuzione del quadro e completo di profilati DIN 46277/3.
- 1 telaio per supporto pannelli
- **pannelli asolati (i pannelli forniti sono tutti del tipo asolato eventuali richieste per pannelli chiusi devono essere integrate a parte).**

Il Kit Telaio/Pannelli/Cestello è da scegliere per ogni singolo vano.

Composed by:

- 1 modular equipment support rack which can be removed from the enclosure to facilitate execution of the panel, complete with profiles DIN 46277/3.
- 1 panels support frame
- **slotted panels (the panels supplied are all slotted, any requests for blank panels must be integrated separately).**

The Frame/Panels/Rack kit must be selected for each individual compartment.

■ Accessori e ricambi Grafi 5 **Larghezza 580 mm** Accessories and spare parts Grafi 5 **Width 580 mm**

Kit standard di ordinazione per realizzazione quadri con accessori per apparecchiature modulari Standard order kit for making panels with din-rail equipment accessories

Per ordinare i KIT è sufficiente conoscere il codice dell'armadio e selezionare i codici dei KIT di ordinazione corrispondenti al codice dell'armadio di riferimento.

To order the kits for making panels you need simply to know the enclosure code and select the codes of the order kits corresponding to the reference enclosure code.

Sopralzi Top units



SOPRALZI
TOP UNITS

KIT MONTANTI/STAFFE
UPRIGHT/BRACKET KIT

KIT TELAIO/PANNELLI/
CESTELLO
FRAME/PANELS/RACK KIT
VANO A COMP. A

IP55

IP44



CODICE CODE	CODICE CODE	CODICE CODE	CODICE CODE
Profondità Depth mm 330			
077501906	078501905	095773313	095775193
077502904	078502903	095773321	095775292
077503902	078503901	095773339	095775391
077504900	078504909	095773347	095775490
077505907	078505906	095773354	095775599
Profondità Depth mm 460			
077512903	078512902	095774626	095775292
077513901	078513900	095774634	095775391
077514909	078514908	095774642	095775490
077515906	078515905	095774659	095775599

■ Accessori e ricambi Grafi 5 **Larghezza 580 mm** Accessories and spare parts Grafi 5 **Width 580 mm**

Kit standard di ordinazione per realizzazione quadri con accessori per apparecchiature modulari
Standard order kit for making panels with din-rail equipment accessories

1 vano - 1 vano con zoccolo integrato
1 compartment - 1 compartment with integrated plinth



ARMADI
ENCLOSURES

KIT MONTANTI/STAFFE
UPRIGHT/BRACKET KIT

KIT TELAIO/PANNELLI/
CESTELLO
FRAME/PANELS/RACK KIT
VANO A COMP.A

IP55

IP44



CODICE CODE	CODICE CODE	CODICE CODE	CODICE CODE
Profondità Depth mm 330			
077500106	078500105	095773313	095775193
077502102	078502101	095773321	095775292
077503100	078503109	095773339	095775391
077504108	078504107	095773347	095775490
077505105	078505104	095773354	095775599
077507101	078507100	095773370	095775797
077508109	078508108	095773388	095775979
077505196	078505195	095773354	095775391
077505188	078505187	095773354	095775292
077506194	078506193	095773362	095775391
077508190	078508199	095773388	095775599
077509198	078509197	095773396	095775979
Profondità Depth mm 460			
077512101	078512100	095774626	095775292
077513109	078513109	095774634	095775391
077514107	078514106	095774642	095775490
077515104	078515103	095774659	095775599
077517100	078517109	095774675	095775797
077518108	078518107	095774683	095775979
077515195	078515194	095774659	095775391
077515187	078515186	095774659	095775292
077516193	078516192	095774667	095775391
077518199	078518198	095774683	095775599
077519197	078519196	095774691	095775979

■ Accessori e ricambi Grafi 5 **Larghezza 580 mm** Accessories and spare parts Grafi 5 **Width 580 mm**

Kit standard di ordinazione per realizzazione quadri con accessori per apparecchiature modulari

Standard order kit for making panels with din-rail devices accessories

2 vani - 2 vani con zoccolo integrato

2 compartments - 2 compartments with integrated plinth



ARMADI
ENCLOSURES

KIT MONTANTI/STAFFE
UPRIGHT/BRACKET KIT

KIT TELAIO/PANNELLI/CESTELLO
FRAME/PANELS/RACK KIT

IP55

IP44



VANO A COMP. A

VANO B COMP. B

CODICE CODE	CODICE CODE	CODICE CODE	CODICE CODE	CODICE CODE
Profondità Depth mm 330				
077505204	078505203	095773354	095775292	095775292
077505212	078505211	095773354	095775391	095775193
077506202	078506201	095773362	095775391	095775391
077508208	078508207	095773388	095775490	095775490
077508216	078508215	095773388	095775599	095775292
077509208	078509205	095773396	095775599	095775599
077509214	078509213	095773396	095775979	095775292
077506293	078506292	095773362	095775193	095775193
077508281	078508280	095773388	095775391	095775292
077508273	078508272	095773388	095775391	095775193
077508299	078508298	095773388	095775292	095775292
077509297	078509296	095773396	095775599	095775292
077509271	078509270	095773396	095775599	095775391
077509289	078509288	095773396	095775490	095775490
Profondità Depth mm 460				
077515203	078515202	095774659	095775292	095775292
077515211	078515210	095774659	095775391	095775193
077516201	078516200	095774667	095775391	095775391
077518207	078518206	095774683	095775490	095775490
077518215	078518214	095774683	095775599	095775292
077519205	078519204	095774691	095775599	095775599
077519213	078519212	095774691	095775979	095775292
077516292	078516291	095774667	095775193	095775193
077518280	078518289	095774683	095775391	095775292
077518272	078518271	095774683	095775391	095775193
077518298	078518297	095774683	095775292	095775292
077519296	078519295	095774691	095775599	095775292
077519270	078519279	095774691	095775599	095775391
077519288	078519287	095774691	095775490	095775490

■ Accessori e ricambi Grafi 5 **Larghezza 580 mm** Accessories and spare parts Grafi 5 **Width 580 mm**

Kit standard di ordinazione per realizzazione quadri con accessori per apparecchiature modulari
Standard order kit for making panels with din-rail equipment accessories

3 vani - 3 vani con zoccolo integrato
3 compartments - 3 compartments with integrated plinth



ARMADI
ENCLOSURES

KIT MONTANTI/STAFFE
UPRIGHT/BRACKET KIT

KIT TELAIO/PANNELLI/CESTELLO
FRAME/PANELS/RACK KIT

IP55

IP44



VANO A COMP. A VANO B COMP. B VANO C COMP. C

CODICE CODE	CODICE CODE	CODICE CODE	CODICE CODE	CODICE CODE	CODICE CODE
Profondità Depth mm 330					
077506301	078506300	095773362	095775193	095775193	095775193
077508307	078508306	095773388	095775292	095775292	095775292
077508315	078508314	095773388	095775391	095775292	095775193
077509305	078509304	095773396	095775599	095775292	095775292
077509313	078509312	095773396	095775490	095775490	095775292
077509321	078509320	095773396	095775599	095775391	095775193
077509388	078509387	095773396	095775391	095775292	095775292
077509396	078509395	095773396	095775391	095775391	095775193
077509370	078509379	095773396	095775292	095775292	095775292
Profondità Depth mm 460					
077516300	078516309	095774667	095775193	095775193	095775193
077518306	078518305	095774683	095775292	095775292	095775292
077518314	078518313	095774683	095775391	095775292	095775193
077519304	078519303	095774691	095775599	095775292	095775292
077519312	078519311	095774691	095775490	095775490	095775292
077519320	078519329	095774691	095775599	095775391	095775193
077519387	078519386	095774691	095775391	095775292	095775292
077519395	078519394	095774691	095775391	095775391	095775193
077519379	078519378	095774691	095775292	095775292	095775292

■ Accessori e ricambi Grafi 5 **Larghezza 580 mm** Accessories and spare parts Grafi 5 **Width 580 mm**

Kit standard di ordinazione per realizzazione quadri con accessori per apparecchiature modulari
Standard order kit for making panels with din-rail equipment accessories

4 e 5 vani - 4 vani con zoccolo integrato
4 and 5 compartments - 4 compartments with integrated plinth



ARMADI ENCLOSURES		KIT MONTANTI/ STAFFE UPRIGHT/BRACKET KIT		KIT TELAIO/PANNELLI/CESTELLO FRAME/PANELS/RACK KIT				
IP55		IP44						
CODICE CODE	CODICE CODE	CODICE CODE	VANO A COMP. A	VANO B COMP. B	VANO C COMP. C	VANO D COMP. D	VANO E COMP. E	CODICE CODE
Profondità Depth mm 330								
077509404	078509403	095773396	095775391	095775391	095775193	095775193		
077509412	078509411	095773396	095775391	095775292	095775292	095775193		
077509420	078509429	095773396	095775292	095775292	095775292	095775292		
077509495	078509494	095773396	095775193	095775193	095775193	095775193		
077509503	078509502	095773396	095775193	095775193	095775193	095775193	095775193	095775193
Profondità Depth mm 460								
077519403	078519402	095774691	095775391	095775391	095775193	095775193		
077519411	078519410	095774691	095775391	095775292	095775292	095775193		
077519429	078519428	095774691	095775292	095775292	095775292	095775292		
077519494	078519493	095774691	095775193	095775193	095775193	095775193		
077519502	078519501	095774691	095775193	095775193	095775193	095775193	095775193	095775193